



Vídeo (VCR)

**MANUAL DEL USUARIO**

**MODELO: LV270**

**VHS**

PAL

**SPANISH  
PORTUGUESE  
ENGLISH**

Le recomendamos que lea cuidadosamente este libro de instrucciones antes de conectar, operar o ajustar este aparato.

Model No. CC270TP  
Part No. 3834RP0059Q

# Precauciones y características

## Información



Coloque el vídeo de forma que no esté expuesto directamente a una luz fuerte o a la luz del sol.

Tenga cuidado de no exponer su vídeo a fuentes innecesarias de vibraciones, humedades, polvo o calor.

Durante las tormentas eléctricas se aconseja desconectar tanto el cable de la antena como los enchufes principales para evitar que su vídeo y su televisión sufran daños.

**No ponga en funcionamiento su vídeo si está dañado.**

**Su vídeo sólo debe ser reparado por el personal de servicio cualificado.**

Nunca quite la parte posterior de su vídeo pues puede exponerse a un gran voltaje y a otros peligros. Si su vídeo no funciona correctamente, por favor, consulte la Lista de Solución de Problemas (véase la pág. 29). Si su vídeo sigue sin funcionar adecuadamente, desconéctelo y llame a su distribuidor.

Cerciórese de que el vídeo está colocado de forma que el aire pueda circular libremente.

El aparato no debe ser expuesto a ser goteado o salpicado y ningún objeto llenado con líquido, tales como jarrones, debe ser colocado sobre el aparato.



Este producto ha sido fabricado de acuerdo con los requisitos de interferencia de radio de la DIRECTIVA CEE 89/336/CEE, 93/68/CEE y 73/23/CEE.



Estos son algunos de los ejemplos de sus extraordinarias características:

- operaciones ez (fáciles) (véase la pág. 27)
- Memoria de 80 canales programables con botón sintonizador de frecuencia sintetizado
- ACMS (Sistema Automático de Memoria de Canales)
- Temporizador programable de 7 grabaciones en 1 mes
- Grabación y reproducción para el formato de pantalla panorámica 16:9
- Grabación y reproducción en modo LP – Larga Duración
- Función de ahorro de energía
- ICONO OSD (Visualización en Pantalla)
- Reproducción NTSC en las Televisiones PAL
- Búsqueda de Imágenes y de Lógica
- Bloqueo para Niños
- Encendido y Reproducción Automáticos
- Contador de Tiempo Real
- Función de Inicio Rápido
- Sistema de Auto Tracking



## **Bienvenido a LG**

Gracias por adquirir este vídeo (VCR) Modelo **LV270**.

<b>Descripción</b>	<b>2 - 5</b>	<b>Operaciones Avanzadas</b>	<b>21 - 27</b>
Información sobre Precauciones y Características	2	Grabación con el Temporizador	
Mando a Distancia. Funciones y Localización	4	Utilizando la Visualización en Pantalla	21 - 22
Los Controles de su Vídeo	5	Ahorro de Energía	23
		Visualización en Pantalla	23
<b>Instalación</b>	<b>6 - 14</b>	Parada de la Memoria del Contador de la Cinta	24
Cómo Conectar el Televisor	6	Bloqueo para Niños	24
Sintonizar un Canal de Vídeo en su Televisor	7 - 8	Compatibilidad con pantallas panorámicas (16:9)	25
Cómo Utilizar el Menú Principal	9	Interrupción de la Memoria	26
Sintonizar Canales de Televisión		Autodiagnóstico	26
Automáticamente	10	operaciones ez (fáciles)	27
Sintonizar Canales de Televisión Manualmente	11 - 12		
Cómo Cambiar el Orden de los Canales de Televisión	13	<b>Indicaciones Útiles</b>	<b>28 - 29</b>
Cómo Borrar Canales de Televisión	14	Cómo Copiar Cintas	28
		Especificaciones	28
<b>Operaciones Básicas</b>	<b>15 - 20</b>	Lista de Solución de Problemas	29
Reproducción de una Cinta	15 - 16		
Cómo Grabar Programas de Televisión	17 - 18		
Configurar el Sistema de Color	19		
Ajustar el Reloj Manualmente	20		

# Mando a Distancia

## Funciones y Localización

**Para instalar las pilas:**  
Su MANDO A DISTANCIA está alimentado por dos pilas de tipo AA.

1. Para insertarlas, presione la lengüeta hacia atrás y separe la cubierta del aparato.
2. Coloque las dos pilas en el compartimento y asegúrese de que los signos + y - estén situados correctamente.
3. Vuelva a colocar la cubierta.

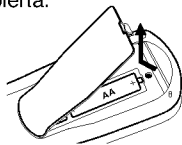

Su vídeo (VCR) está diseñado de forma que todas sus características se puedan controlar desde el MANDO A DISTANCIA. Algunas características también se pueden controlar desde el PANEL FRONTAL del vídeo. La máxima distancia operativa a la que puede controlar su vídeo es de unos 7,5 metros (25 pies). Además debe encontrarse en un ángulo de 30 grados a ambos lados del SENSOR REMOTO que se encuentra en el frontal de su vídeo.

Para evitar los daños causados por el posible goteo rotura de las pilas, retire las pilas si no va a utilizar el mando a distancia durante un largo periodo de tiempo. No utilice pilas de diferentes tipos ni mezcle pilas nuevas con pilas ya utilizadas. Desehágase de las pilas usadas de forma segura.

**TV/VCR**  
VCR; para controlar, ver la reproducción o el sintonizador del vídeo TV; para ver la TV o ver otro programa mientras graba otro programa (véase la pág. 18)

**POWER**  
Para encender o apagar el VCR

**Botones Numerados**  
Para seleccionar los canales. Información en pantalla del número de programa

**CM SKIP**  
Búsqueda rápida de imágenes durante 30 segundos de una grabación (véase la pág. 16).

**i**  
Muestra un menú en la pantalla

**REW**  
Rebobina la cinta. Reproducción inversa de las imágenes a gran velocidad.

**OK/CLK/CNT**  
Muestra la visualización en Pantalla. (Véanse las pág. 23 a 24)

**CLEAR**  
Coloca el Contador de Cinta a Cero

**STOP**  
Interrumpe la reproducción de la cinta

**AUDIO/VIDEO MODE**  
Selecciona la fuente de entrada para la grabación

**EJECT**  
Saca la cinta

**C.LOCK**  
Activa y desactiva el bloqueo para niños (véase la pág. 24)

**ez POWER OFF**  
(véase la pág. 27)

**ez REPEAT**  
(véase la pág. 27)

**LP**  
Selecciona la velocidad de grabación de la cinta

**a**  
El carácter no está disponible.

**REC/ITR**  
Comienza a grabar instantáneamente (véanse las pág. 17 a 18)

**PLAY**  
Reproduce la cinta

**FF**  
Bobinado de la cinta hacia adelante. Reproducción de imágenes hacia delante a gran velocidad

**P/STILL**  
Cambia a una imagen parada

**CURSORES/PROG.**  
Para ajustar el tracking. Para controlar la información visualizada en pantalla, para elegir un canal más o menos y para el temblor vertical de la imagen parada.

# Los Controles

## De su Vídeo



Cada botón de su vídeo tiene la misma función que su botón correspondiente del aparato del mando a distancia.

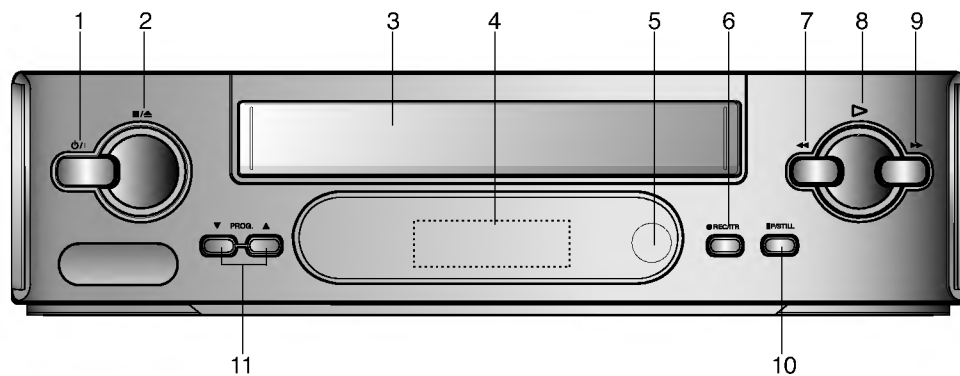

- |                                    |                           |
|------------------------------------|---------------------------|
| 1. Power (Encendido/Apagado)       | 7. REW                    |
| 2. Parada y Expulsión de la casete | 8. REPRODUCCIÓN           |
| 3. Compartimento de la casete      | 9. FF                     |
| 4. Pantalla del Vídeo              | 10. Imagen FIJA           |
| 5. Sensor de control remoto        | 11. Selector de programas |
| 6. REC/ITR (grabación instantánea) |                           |

# Cómo conectar El Televisor

## Si utiliza su vídeo por primera vez

La siguiente imagen aparecerá en la pantalla de la televisión cuando conecte su vídeo por primera vez.

Para sintonizar los canales de televisión, por favor, siga los pasos 3 a 4 tal y como se indica "ACMS" (Sistema Automático de Memoria de Canales) (véase la pág. 10).

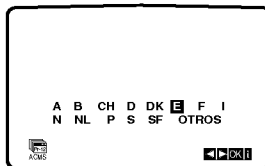

6



Los consejos que se indican a continuación constituyen la forma más común de conexión. No obstante, si desea información específica, por favor, compruebe los libros de instrucciones de su fabricante. Asegúrese de que realiza todas las conexiones con el vídeo y con los demás aparatos adicionales desconectados para evitar que el equipo sufra daños.

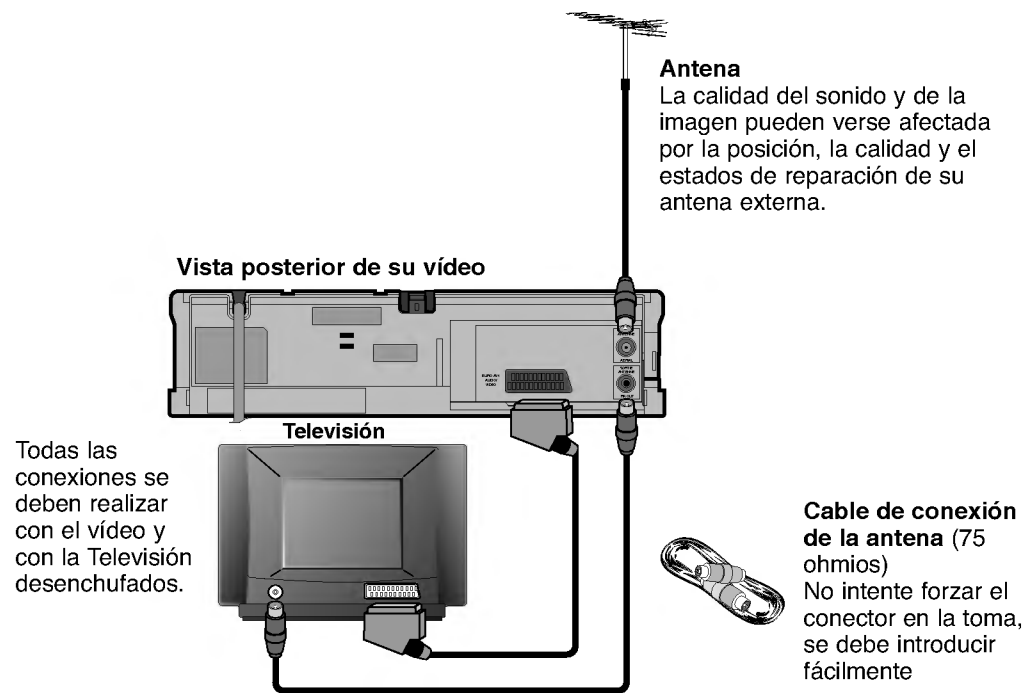



Su televisor recibe señales del Vídeo (VCR) como si fuera otro canal de Televisión. Tiene que seleccionar un número de canal en su televisor y sintonizarlo de forma que pueda ver las cintas de vídeo.

Si ha utilizado cables de **EUROCONECTOR** entonces su televisor ya debe contar con un canal de vídeo, normalmente denominado AV.

# Cómo sintonizar Un canal de Vídeo En su televisor

**1**

Asegúrese de que ha instalado su vídeo correctamente tal y como se ha indicado anteriormente en este manual.

Pulse **POWER** para encender su vídeo.

Encienda su Televisor.

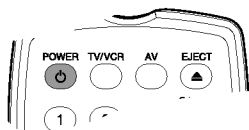

**2**

Inserte una cinta pre-grabada en su vídeo y pulse **PLAY** en el mando a distancia.

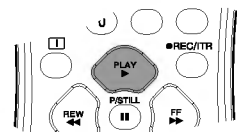

Seleccione el número de canal de vídeo en el que desee ver los vídeos.

No se preocupe si en este momento no dispone de una cinta de vídeo que reproducir. Si enciende su vídeo y sigue los pasos **3 - 4**, en vez de esperar a ver la reproducción de la cinta, sintonice el televisor hasta que pueda ver una pantalla de color azul brillante.

**3**

Sintonice este canal hasta que la imagen del vídeo sea nítida y el sonido claro.

Si ha utilizado cables de **EUROCONECTOR**, simplemente seleccione el canal **AV**. El canal **AV** ya está sintonizado para una reproducción óptima del vídeo en su televisor.

**4**

Almacene este canal en su televisor.

Necesitará consultar el libro de instrucciones de la televisión si no sabe cómo hacerlo.



Asegúrese de que ha instalado correctamente su vídeo y de que ha sintonizado adecuadamente un canal dedicado al vídeo en su televisor. Si no sintoniza un canal en su televisión para el vídeo no podrá ver o grabar cintas de vídeo.

**5**

**Solamente siga los pasos 5 ~ 8 si no puede obtener una reproducción clara del vídeo tal y como se describe en los pasos 1 ~ 4.**

Seleccione el número de canal de televisión en el que desea ver los vídeos.

Asegúrese de que su VCR está en ESPERA pulsando ENCENDIDO en el mando a distancia (tan sólo se muestra el reloj).

**6**

Pulse **PROG. ▲** o **▼** en el frente del VCR durante más de 4 segundos.

Aparecerá **CH36** en la pantalla de visualización del vídeo.

Se mostrará la imagen siguiente en la pantalla VCR.

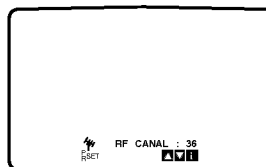

**7**

Pulse las teclas **PROG. ▲** y **▼** para seleccionar otro canal de vídeo.

Puede seleccionar cualquier número de canal de vídeo entre 22 y 68.

**8**

Seleccione el número del canal de televisión en el que desea ver los vídeos.

Sintonice este canal hasta que aparezca una pantalla de color azul brillante.

Almacene este canal en su televisor.

Pulse **0/1** en la parte frontal de su vídeo cuando haya terminado.

**8**





Este vídeo se puede programar fácilmente utilizando los menús que aparecen en la pantalla. Los menús se controlan desde el MANDO A DISTANCIA.

**1**

Encienda su televisor y su vídeo pulsando el botón **POWER**.

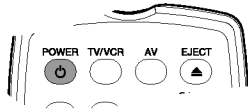

**2**

Pulse el botón **i**.

Aparecerá el menú principal en la pantalla de la televisión.

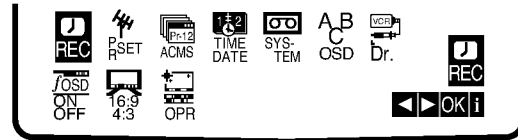
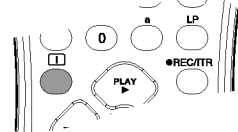

**3**

Pulse las teclas **◀** o **▶** para seleccionar el menú deseado.

Pulse **OK** y pulse las teclas **▲** o **▼** para seleccionar.

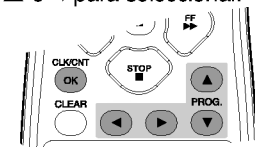

**4**

Pulse **i** para quitar los menús de la pantalla.

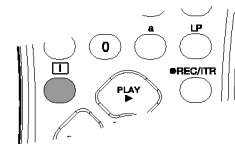

- **REC** - Configuración de la grabación mediante el Timer (véanse las pág. 21 a 22).
- **PR SET** - Configuración de sintonización manual (véanse las pág. 11 a 12).
- **ACMS** - ACMS (Sistema Automático de Memoria de Canales) (véase la pág. 10).
- **TIME DATE** - Configuración de la Fecha y del Reloj (véase la pág. 20).
- **SYSTEM** - Para configurar el Sistema de Color del Televisor (véase la pág. 19).
- **ABC OSD** - Para cambiar la configuración de idioma para el OSD.
- **Dr.** - Para comprobar un problema con su vídeo (véase la pág. 26).

- **OSD ON/OFF** - Para mostrar el modo operativo de su Vídeo (véase la pág. 23).
- **16:9/4:3** - Para seleccionar la proporción del aspecto de televisor (véase la pág. 25).
- **OPR** - Para mejorar la imagen de reproducción (véase la pág. 16).

# Cómo Utilizar el menú principal

## SELECCIÓN DE IDIOMA

Puede elegir entre los siguientes idiomas: Inglés, Alemán, Francés, Italiano, Español y Neerlandés.

# Sintonizar Canales de Televisión Automáticamente

**1**  
Pulse **POWER** para encender su Video.

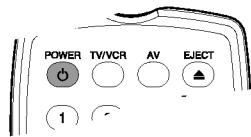

**2**  
Pulse **i**.  
Aparecerá el menú principal en la pantalla de la televisión.  
Pulse **◀** o **▶** para seleccionar el **ACMS**.  
Pulse **OK**.

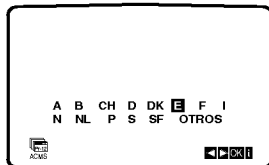
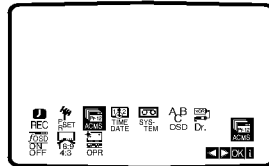
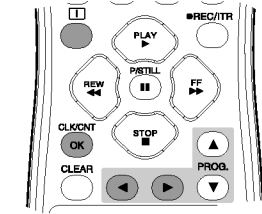

**3**  
Pulse **◀** o **▶** para seleccionar el PAÍS.  
(A: Austria, B: Bélgica, CH: Suiza, D: Alemania, DK: Dinamarca, E: España, F: Francia, I: Italia, N: Noruega, NL: Países Bajos, P: Portugal, S: Suecia, SF: Finlandia, Otros)

Pulse **OK** de nuevo para iniciar el proceso de selección automático.

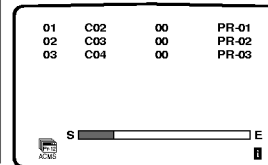
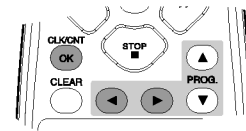

**4**  
Aparecerá la TABLA DE CANALES DE TELEVISIÓN cuando haya finalizado el proceso de sintonización.  
Pulse **i** para guardar su configuración.

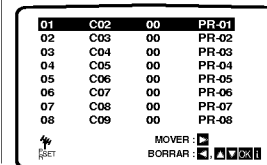
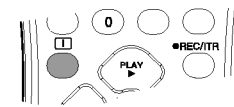

# Sintonizar Canales de Televisión Manualmente



En algunas partes del país puede que las señales sean demasiado débiles como para que el proceso de sintonización automática pueda encontrar o asignar canales de televisión de forma correcta. Debe sintonizar estos canales de televisión manualmente para que su vídeo pueda almacenarlos.

- 1**  
Pulse **i**.  
Aparecerá el menú principal en la pantalla.  
Pulse las teclas **◀** o **▶** para seleccionar **PR SET**.  
Pulse **OK**.

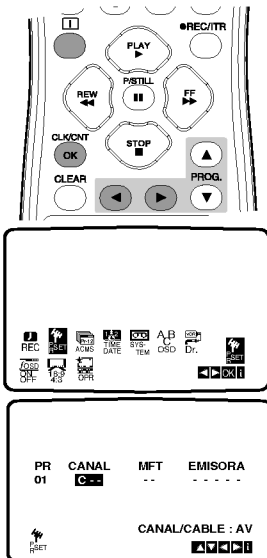

- 2**  
Pulse **AV** para seleccionar **C** (Canales estándares) o **S** (para canales por Cable): C02 - C70, S01 - S41.  
Pulse las teclas **▲** o **▼** repetidamente para sintonizar el canal de televisión.

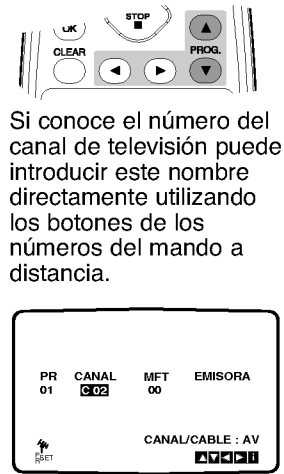

Si conoce el número del canal de televisión puede introducir este nombre directamente utilizando los botones de los números del mando a distancia.

- 3**  
Pulse **▶** para seleccionar **MFT**.  
Pulse las teclas **▲** o **▼** para ajustar.



- 4**  
Pulse la tecla upara seleccionar la **EMISORA** de forma que pueda dar un nombre a su cadena de televisión.  
Pulse **OK**.



Aparecerá la lista de cadenas de televisión.

**5**

Pulse las teclas ▲ o ▼ para seleccionar un nombre de cadena de la lista.

Pulse **OK** para seleccionarlo.

Si el nombre de la cadena de televisión no aparece en la lista no pulse OK, pase al paso 6.

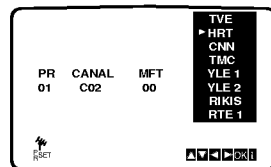
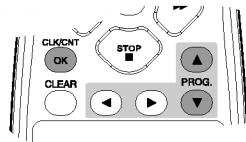

**6**

Puede cambiar el nombre de una cadena de televisión manualmente en vez de utilizar los nombres "estándares".

Pulse la tecla ►.

Pulse las teclas ▲ o ▼ para seleccionar las letras o los números de la nueva cadena de televisión.

Pulse **OK**.

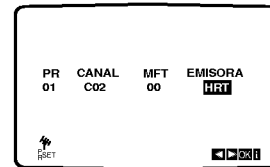
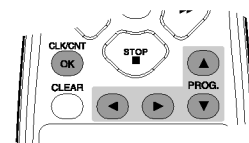

**7**

Pulse **i**, confirme la ubicación de la cadena.

Si desea sintonizar manualmente otras cadenas de televisión repita los pasos 1 – 7.

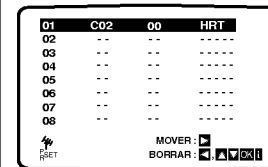
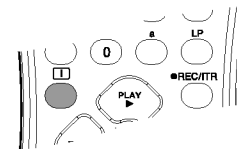

**8**

Pulse **i** otra vez.

su nueva cadena de televisión ha sido sintonizada en su vídeo.

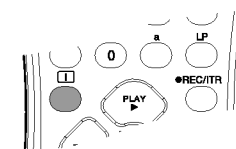



Después de sintonizar los canales de televisión en su vídeo puede que le apetezca cambiar el orden en el que han sido almacenados sin tener que volver a sintonizarlos. Las instrucciones proporcionadas en esta página le enseñarán a cambiarlos fácilmente en base al orden que usted elija.

# Cómo cambiar El orden de los Canales de televisión

**1**  
Pulse i.  
El menú principal aparecerá en la pantalla de la televisión.  
Pulse las teclas ◀ o ▶ para seleccionar PR SET.  
Pulse OK.

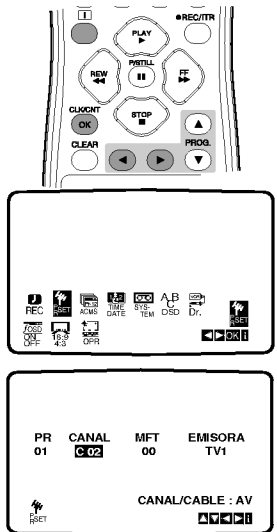

**2**  
Pulse i.  
Pulse las teclas ▲ o ▼ para seleccionar el número de programa que desea cambiar (por ejemplo, el PR 03).  
Pulse ▶.

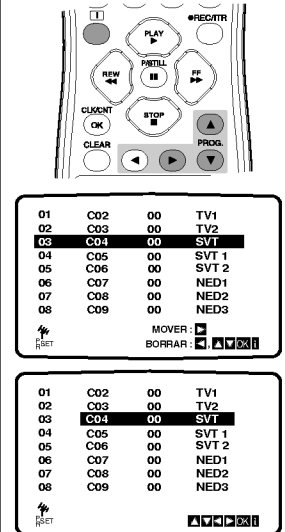

**3**  
Pulse las teclas ▲ o ▼ para seleccionar el número de programa al que desea cambiarlo (por ejemplo, el PR 05).  
Pulse i para quitar los menús de la pantalla de la televisión.

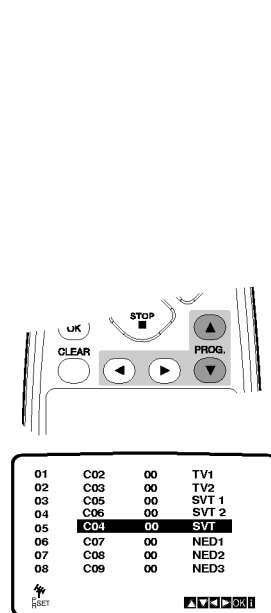

**4**  
Pulse OK.  
El programa seleccionado se cambiará al nuevo número de programa.  
Si desea cambiar más canales de televisión, repita los pasos 1 – 4.

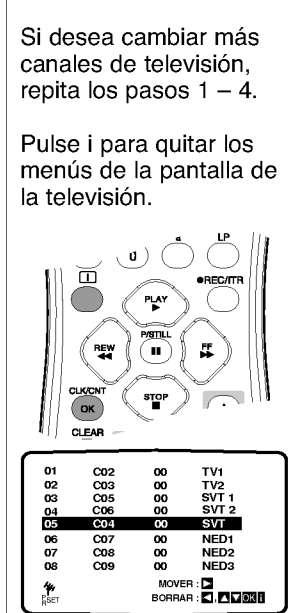

# Cómo borrar Canales de televisión



## Cómo seleccionar canales de televisión almacenados:

Los canales de televisión almacenados se pueden seleccionar de dos formas. Pulse las teclas PROG. ▲ o ▼ para seleccionar diferentes canales que estén sintonizados en su video.

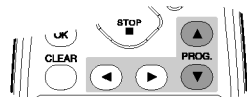

O bien puede seleccionar los canales directamente utilizando los botones numerados del mando a distancia.

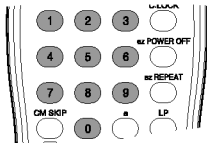

Después de sintonizar los canales de televisión en su vídeo puede que le apetezca borrar un canal. Las instrucciones que se muestran en esta página le enseñarán a borrar fácilmente los canales de televisión que no desee.

**1**

Pulse i.  
El menú principal aparecerá en la pantalla de la televisión.  
Pulse las teclas ◀ o ▶ para seleccionar el PR SET.

Pulse OK.

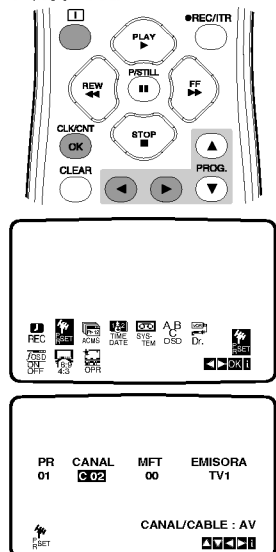

**2**

Pulse i.  
Pulse las teclas ▲ o ▼ para seleccionar el número de programa que desea borrar.

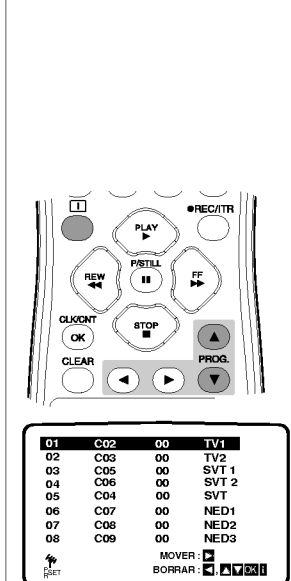

**3**

Pulse la tecla ◀.  
Después de unos segundos, el canal seleccionado se borrará.  
Los canales siguientes se vuelven a ordenar automáticamente.

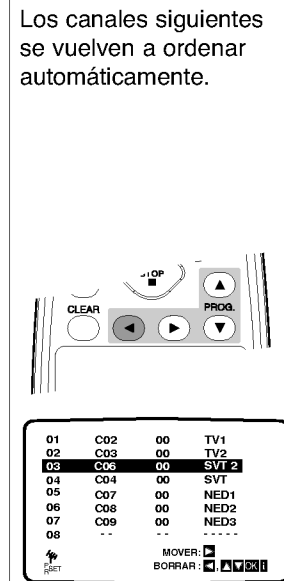

**4**

Pulse i para quitar los menús de la pantalla de la televisión.  
Si desea borrar más canales de televisión, repita los pasos 1 – 3.

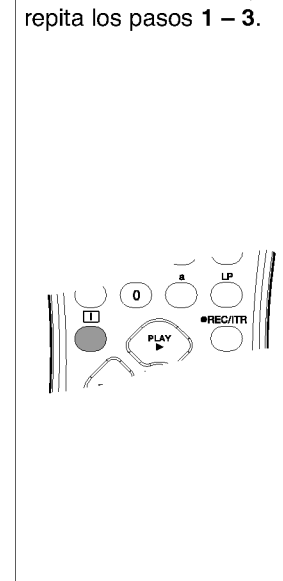

# Reproducción

## De una cinta



Tan sólo podrá cargar y expulsar cintas de vídeo cuando su vídeo esté conectado a la red eléctrica. Su vídeo también puede reproducir grabaciones de cintas NTSC (en televisión PAL).

### Para lograr una imagen de mejor calidad

Cuando se introduce una cinta y comienza su reproducción, la función automática de tracking se activa para lograr la mejor calidad de imagen posible. Si la calidad es baja, pulse repetidamente ▲ o ▼ del mando a distancia para ajustar manualmente el tracking hasta que hayan desaparecido las distorsiones. Pulse el botón con el número 0 del mando a distancia para volver al tracking automático.

**1**

Asegúrese de que ha conectado correctamente su vídeo tal y como se describe anteriormente en este manual.

Encienda su Televisor.

Pulse **POWER** para encender su vídeo.

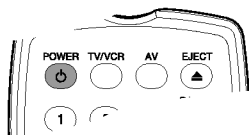

Inserte la cinta de vídeo en su vídeo.

La cinta de vídeo deberá tener la cara de la ventana hacia arriba y la fecha apuntando en dirección contraria a usted.

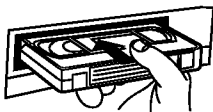

**2**

Pulse **PLAY** para empezar a reproducir la cinta.

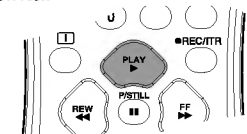

Si introduce una cinta de vídeo a la que se le ha quitado la lengüeta y protección de grabación la reproducción de la cinta comenzará automáticamente.

### AUTO TRACKING

Su vídeo ajustará de forma automática el tracking para proporcionar la mejor calidad de imagen.

**3**

Pulse **P/STILL** para congelar una imagen.

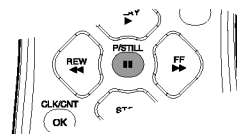

Las cintas se pueden parar durante 5 minutos. Una vez transcurridos los 5 minutos, su vídeo parará la reproducción de la cinta para evitar que la cinta o su vídeo sufran daños.

**4**

Pulse **PLAY** para continuar la reproducción de la cinta.

### Búsqueda de imagen:

Durante la reproducción pulse **FF** o **REW** para rebobinar la cinta rápidamente (7 veces más rápido que la velocidad normal de reproducción) viendo en qué parte de la cinta se encuentra.

### Búsqueda lógica:

Durante el bobinado o rebobinado rápido pulse y mantenga pulsadas las teclas **FF** o **REW** y se mostrará la imagen con una velocidad siete veces mayor a la velocidad de reproducción normal.

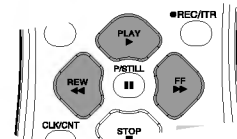

**5**

Pulse **STOP** para finalizar la reproducción.

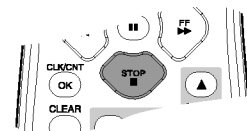

Pulse **EJECT**.

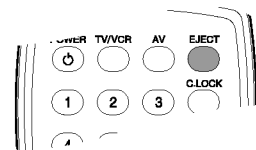

Si se ha llegado al final de la cinta, su vídeo parará la reproducción automáticamente, rebobinará la cinta. La parará y la expulsará y luego se apagará.

### Salto de CM (Mensajes Comerciales):

Esta característica le permite durante la reproducción de una cinta saltar las pausas de los anuncios publicitarios en unos segundos y luego volver a reproducir la cinta de forma normal.

Mientras que se reproduce la cinta, pulse **CM SKIP** en el mando a distancia para saltar los anuncios (o cualquier otro tipo de material).

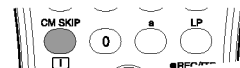

Pulse **CM SKIP** repetidamente para saltar:

- |             |              |
|-------------|--------------|
| 1 presión   | 30 segundos  |
| 2 presiones | 60 segundos  |
| 3 presiones | 90 segundos  |
| 4 presiones | 120 segundos |
| 5 presiones | 150 segundos |
| 6 presiones | 180 segundos |

### OPR (Respuesta Óptima de Imagen):

Esta característica mejora de forma automática la reproducción de la calidad de imagen ajustando su vídeo al tipo de cinta.

Pulse **i**.

Pulse las teclas **◀** o **▶** para seleccionar **OPR**.

Pulse **OK**.



Pulse las teclas **▲** o **▼** para seleccionar: **DES.**, **SOFT**, o **NITIDO**.

Por favor, tenga en cuenta que sólo debe configurar **OPR** cuando está reproduciendo una cinta.

Pulse **i** para quitar los menús de la pantalla de la televisión.





Su vídeo le permite realizar grabaciones utilizando una variedad de métodos sencillos: la **Configuración de Grabación Rápida (ITR)** inicia la grabación automáticamente durante un periodo de tiempo establecido hasta que llega al final de la cinta.

**1**

Asegúrese de que ha conectado correctamente el vídeo tal y como se describe anteriormente en este manual.

Pulse **POWER** para encender su vídeo.

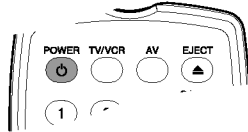

**2**

Inserte una cinta de vídeo con lengüeta de protección en su vídeo.

La cinta de vídeo deberá tener la cara de la ventana hacia arriba y la fecha apuntando en sentido contrario a usted.

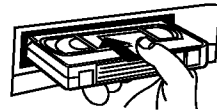

**3**

Pulse las teclas **▲** o **▼** para seleccionar el número de programa que desea grabar.

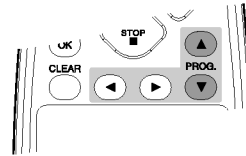

También puede seleccionar el número de programa directamente utilizando los botones numerados del mando a distancia.

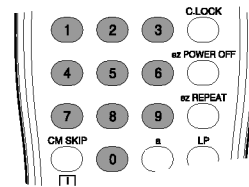

**4**

Si desea grabar directamente de las conexiones del EUROCONECTOR pulse **AV** repetidamente hasta que aparezca la conexión de la que desea grabar.



17

# Cómo grabar Programas de Televisión

Si no quiere grabar en una cinta (esto puede suceder fácilmente por accidente) quite la lengüeta de protección que se encuentra en el borde posterior de la cinta de vídeo.

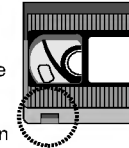

Se puede grabar en una cinta a la que se le ha quitado la lengüeta de protección de grabación cubriendo este hueco con cinta autoadhesiva.

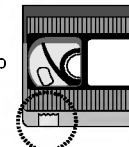

Recuerde que puede grabar un programa mientras ve otro programa si después de iniciar la grabación instantánea, pulsa **TV/VCR** para seleccionar el modo **TV** y luego selecciona un canal diferente en la televisión.

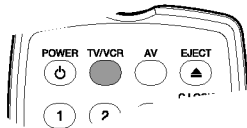

Su vídeo incorpora la función LP (Larga Reproducción) que le permita grabar hasta el doble de la duración de una cinta de vídeo. Por ejemplo una cinta E-180 grabará hasta 180 minutos utilizando la función SP (Grabación Estándar); mientras que con la función LP podrá grabar hasta 360 minutos. Por favor, tenga en cuenta que se producirá una ligera pérdida en la calidad de la imagen y del sonido cuando utiliza la función LP.

**5**

Pulse **LP** si desea grabar en modo LP o en modo SP.

Con la función SP las calidad de la imagen y del sonido será mejor, no obstante con la función LP se obtendrá el doble de tiempo de grabación que en modo SP. SP o LP aparecerán en el visor del vídeo para hacerle saber qué modo ha seleccionado.

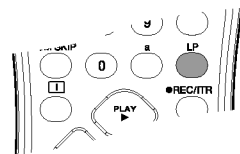

**6**

Pulse **REC/ITR** para iniciar la grabación.

RECORD aparecerá en la pantalla de la televisión.

Pulse **REC/ITR** varias veces. Cada vez que vuelva a pulsar la tecla aumentará el tiempo de grabación en 30 minutos hasta que alcance un máximo de 9 horas.

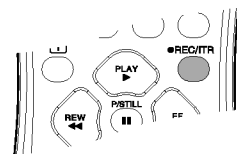

**7**

Pulse **P/STILL** para impedir la grabación de las escenas que no desee.

Pulse **P/STILL** para continuar la grabación.

Las cintas se pueden para hasta 5 minutos; RECP aparecerá cuando una cinta esté en pausa. Después de 5 minutos su vídeo parará la grabación para evitar que la cinta o el vídeo sufran daños.

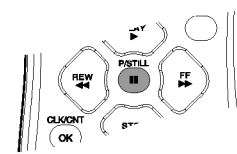

**8**

Pulse **STOP** para finalizar la grabación.

Pulse **EJECT**.

EJECT aparecerá en la pantalla de la televisión y en el visor del vídeo durante unos segundos.

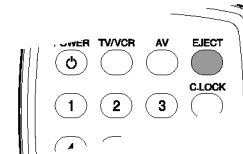
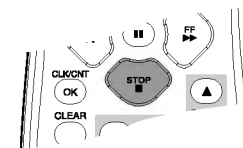



Su Vídeo está equipado con triple color estándar, puede reproducir una cinta en modo PAL y en modo MESECAM.

Durante la reproducción el vídeo detecta el sistema de color automáticamente.

Si existen problemas con el color, por favor, seleccione el sistema de color manualmente.

**1**

Pulse **i**.

El menú principal aparecerá en la pantalla de la televisión.

Pulse las teclas **◀** o **▶** para seleccionar el **SYSTEM**.

Pulse **OK**.

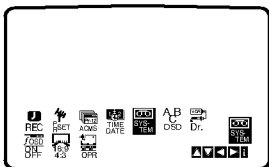
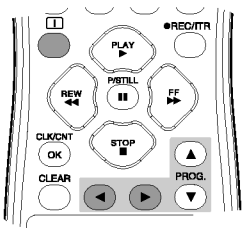

**2**

Pulse las teclas **▲** o **▼** para seleccionar el sistema de **COLOR** utilizado.

**AUTO**: selección de color automática,  
**PAL**: grabaciones PAL,  
**MESECAM**: grabaciones MESECAM.

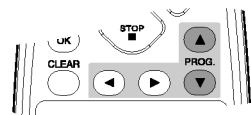

Pulse **i** para quitar los menús de la pantalla de la televisión.

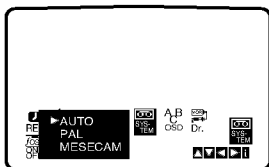

# Ajustar el reloj

## Manualmente

El reloj de su vídeo controla las configuraciones de tiempo y de fecha de su vídeo.



**1**

Pulse **i**.

Pulse las teclas ◀ o ▶ para seleccionar **TIME DATE**.

Pulse **OK**.

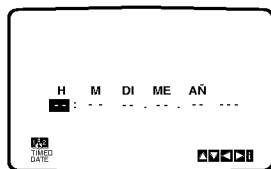
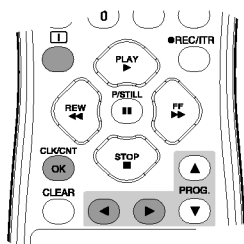

**2**

Use los botones numerados del mando a distancia para cambiar las **HORAS, MINUTOS, DÍA, MES y AÑO**.

Por favor, tenga en cuenta que su vídeo utiliza un reloj de 24 horas. Por ejemplo, la 1 de la tarde se mostrará como 13:00.

El día de la semana aparecerá automáticamente cuando introduzca el año.

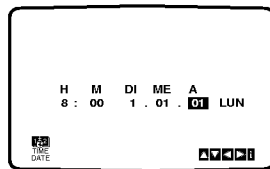
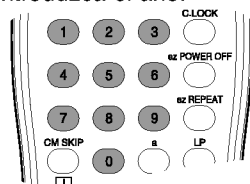

**3**

Si se equivoca pulse las teclas ◀ o ▶ e introduzca los datos correctos.

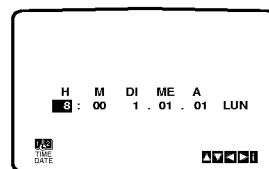
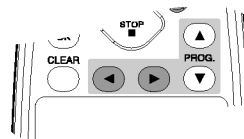

**4**

Pulse **i**.

La nueva configuración del reloj se ha almacenado y aparecerá en el visor del vídeo.

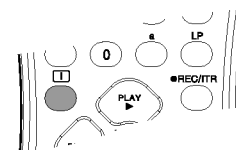



Puede programar los datos para siete grabaciones hasta con un mes de antelación.  
**POR FAVOR, antes de programar el timer no se olvide de comprobar que ha ajustado el reloj del vídeo correctamente y que sabe cuáles son los canales de televisión que ha sintonizado en el vídeo.**

# Grabación con el Temporizador

Utilizando la visualización en pantalla

**1**

Inserte una cinta de vídeo con lengüeta de protección en el vídeo.

La cinta de vídeo deberá tener la cara de la ventana hacia arriba y la fecha apuntando en sentido contrario a usted.

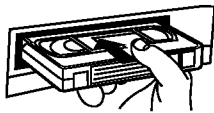

**2**

Pulse i.

Pulse las teclas ◀ o ▶ para seleccionar REC.

Pulse OK.

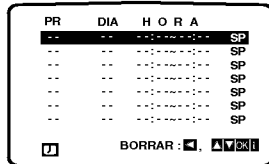
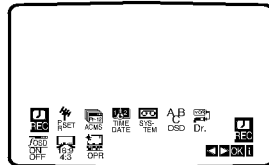
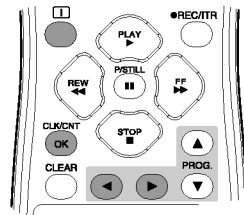

**3**

Pulse OK para iniciar la configuración del bloque de grabación temporizador.

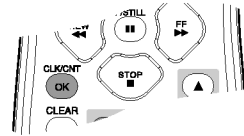

Pulse los botones numerados para introducir el canal que desea grabar.

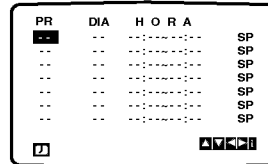
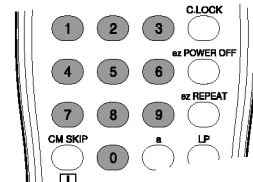

**4**

Cuando seleccione los canales 1 – 9, pulse 0 primero, y luego el número del canal (por ejemplo Canal 3).

También puede seleccionar los Canales pulsando las teclas ▲ o ▼. Una vez seleccionado, pulse la tecla ▶.

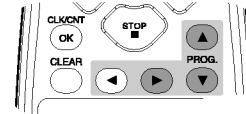

Si desea grabar directamente de las conexiones del EUROCONECTOR pulse AV repetidamente hasta que aparezca la conexión de la que desea grabar.

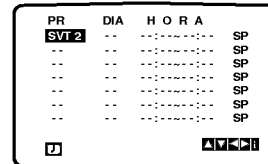

**Si los bloques del temporizador se superponen...**

Asegúrese de que las horas configuradas de los bloques de grabación con timer no se superpongan. Si lo hacen, siempre se dará prioridad al programa que empiece antes.

**Ejemplo:**  
El programa 1 ha sido programado para empezar a las 16:00 y para finalizar a las 17:00.

El programa 2 ha sido programado para empezar a las 16:30 y para acabar a las 17:30.

(En este caso, el Programa 1 se grabará por completo, pero tan sólo se grabarán los últimos 30 minutos del Programa 2.)

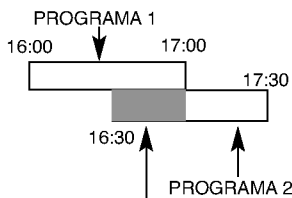

(Esta parte del programa no se grabará)



Si posteriormente desea borrar o cambiar alguna de las programaciones de la memoria del timer puede hacerlo sin tener que introducir toda la información de programación del timer de nuevo. Simplemente muestre la pantalla de programación del timer. Pulse las teclas ▲ o ▼ para seleccionar el bloque timer que desea borrar o cambiar. Pulse la tecla ◀ para borrar el bloque... o Pulse OK para cambiar; luego pulse las teclas ◀ o ▶ para seleccionar el Canal, la Fecha, la Hora, el Inicio y el Fin y la función LP. Pulse las teclas ▲ o ▼ para introducir la información correcta.

**5**

Pulse los botones numerados para introducir la fecha del programa.

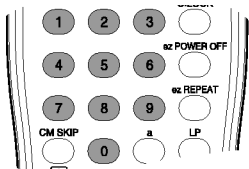

Si pulsa OK antes de introducir la fecha podrá seleccionar una de las siguientes características de grabación automáticas. Pulse las teclas ◀ o ▶ para seleccionar, luego pulse OK para confirmar.

**DÍA** Para grabar todos los días (excepto sábados y domingos) a la misma hora.

**Semanalmente** Para grabar a la misma hora todas las semanas.

PR	DIA	H O R A	SP
SVT 2	--	.....	SP
--	--	.....	SP
--	--	.....	SP
--	--	.....	SP
--	--	.....	SP
--	--	.....	SP
--	--	.....	SP
--	--	.....	SP
DIA	DO LU MA MI JU VI SA		

**6**

Pulse los botones numerados para introducir la hora de inicio y de finalización del programa que desea grabar.

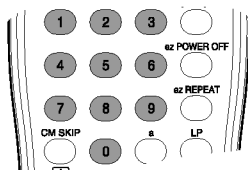

Por favor, tenga en cuenta que su vídeo utiliza un reloj de 24 horas. Por ejemplo, la 1 de la tarde se mostrará como 13:00. También puede seleccionar la hora de inicio y de finalización pulsando las teclas ▲ o ▼.

PR	DIA	H O R A	SP
SVT 2	16	19:00-20:00	SP
--	--	.....	SP
--	--	.....	SP
--	--	.....	SP
--	--	.....	SP
--	--	.....	SP
--	--	.....	SP
--	--	.....	SP

**7**

Pulse la tecla ▶ y pulse las teclas ▲ o ▼ si desea grabar en modo Larga Duración.

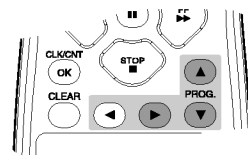

PR	DIA	H O R A	SP
SVT 2	16	19:00-20:00	SP
--	--	.....	SP
--	--	.....	SP
--	--	.....	SP
--	--	.....	SP
--	--	.....	SP
--	--	.....	SP
--	--	.....	SP

**8**

Compruebe que los datos del bloque Timer sean correctos.

Pulse i dos veces.

Si aparece el mensaje **POR FAVOR COMPRUEBE**, ha introducido información incorrecta y tendrá que volver a introducir los datos.

Pulse **POWER** para apagar el vídeo en modo espera.

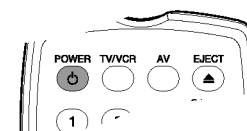

TIMER aparecerá en el visor del vídeo mientras su vídeo espera para realizar la grabación.



Su vídeo tiene una característica de ahorro de energía que si se configura puede situar a su vídeo en una posición de ahorro de energía en la que no se mostrará el reloj. Si tiene programada una grabación, esta característica no funcionará.

**1**

Pulse  $\phi/1$  en el vídeo.

VCR y el reloj aparecerán en el visor del vídeo.

**2**

Pulse  $\phi/1$  otra vez en el vídeo y su vídeo pasará modo de ahorro de energía.

Se apagarán todos los indicadores de la pantalla del vídeo.

Pulse  $\phi/1$  para apagar el vídeo en modo ahorro de energía.



Puede visualizar fácilmente la hora actual o el contador de la cinta a cantidad de cinta restante, el día, el mes, el año, el día de la semana, el canal del programa y el modo operativo del vídeo en la pantalla de la televisión. Si se está realizando una grabación, estas Visualizaciones en Pantalla no se grabarán en la cinta.

**1**

Pulse **OK/CLK/CNT** para visualizar.

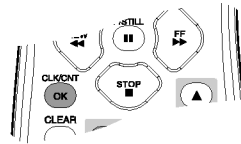

Función VCR      Canal del Programa

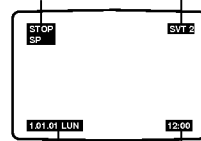

Día / Mes / Año / Día de la Semana      Reloj / Cinta Contador y Cantidad de cinta Restante

Después de 3 segundos la visualización se quitará dejando solamente el **RELOJ** en la pantalla.

**2**

Pulse **OK/CLK/CNT** repetidamente para mostrar el **CONTADOR DE LA CINTA**.

Pulse **OK/CLK/CNT** de nuevo para quitar todas las visualizaciones de la pantalla de la televisión.

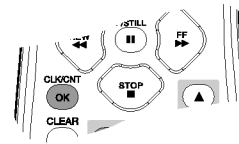

# Ahorro de Energía Visualización en pantalla

# Parada del Contador de Memoria de la Cinta Bloqueo para Niños



El Contador de Cinta Digital se puede mostrar en el visor del vídeo en vez de la hora si se pulsa **OK/CLK/CNT** en el mando a distancia. El Contador de Cinta Digital indica las posiciones relativas de las grabaciones en la cinta.

**1**

Pulse **OK/CLK/CNT**.  
Pulse **CLEAR** para establecer el contador a 0:00:00.

Pulse **PLAY** o inicie la grabación.

El contador de la cinta mostrará la hora actual de programación en horas, minutos y segundos.

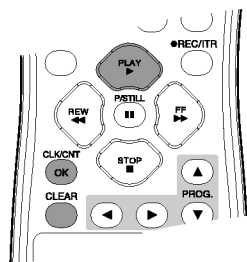

**2**

Pulse **STOP** cuando la reproducción o la grabación se haya completado.

Pulse **REW**.

La cinta se rebobinará y se parará automáticamente cuando el contador vuelva a 0:00:00.

Pulse **OK/CLK/CNT** para volver a visualizar el reloj.

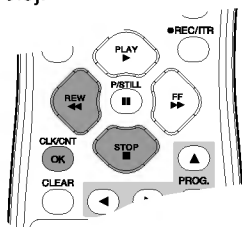

Los botones de control que se encuentran en el frontal del vídeo se pueden desconectar de forma que tan sólo pueda accionar el vídeo mediante el mando a distancia.

**1**

Pulse **C. LOCK**.

Aparecerá  **SAFE (SEGURO)** en la pantalla del TV.

Parpadeará **SAFE** en la pantalla del vídeo durante unos segundos.

Ninguno de los botones del frontal del vídeo funcionará (excepto **STOP/EJECT**)

Si pulsa cualquiera de los botones del VCR aparecerá **SAFE (SEGURO)** en la pantalla del vídeo durante unos segundos.

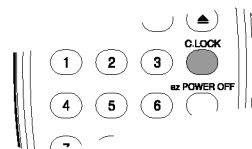

**2**

Pulse **C. LOCK** de nuevo para apagar el bloqueo para niños.

Desaparecerá  **SAFE** en la pantalla del TV.

Parpadeará **OFF** en la pantalla del vídeo durante unos segundos.





Su vídeo puede grabar y reproducir programas con aspecto de pantalla panorámica (16:9). Para grabar un programa con formato de pantalla panorámica correctamente la cadena de televisión debe emitir la señal correcta de tipo de pantalla panorámica.

**1**

Encienda el vídeo.

Pulse **i**.

Pulse las teclas **◀** o **▶** para seleccionar **16:9/4:3**.

Pulse **OK**.

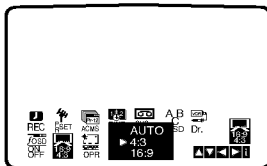
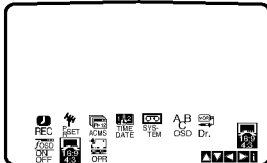
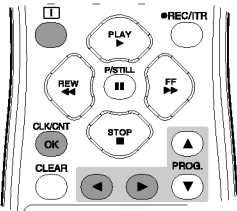

**2**

Pulse las teclas **▲** o **▼** repetidamente para seleccionar: **AUTO**, **4:3** o **16:9**.

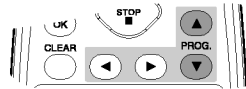

**AUTO:** Reproduce automáticamente los programas con formato de pantalla panorámica en modo Pantalla panorámica y los programas con formato Normal en modo normal.

**4:3** Sólo para reproducir y grabar grabaciones con formato Normal (4:3).

**16:9:** Sólo para grabar y reproducir grabaciones con formato de pantalla panorámica (16:9).

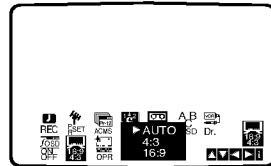

**3**

Pulse **i** para quitar los menús de la pantalla de la televisión.

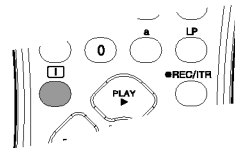

Para disfrutar de la reproducción en modo Pantalla Panorámica debe conectar su vídeo a la televisión por medio de un cable de EUROCONECTOR.

# Compatibilidad con Pantallas panorámicas 16:9

# Interrupción de la Memoria Autodiagnóstico

## Interrupción de la Memoria

Esta característica de su vídeo le permite apagar el vídeo automáticamente una vez que se haya completado el rebobinado de la cinta.



**1**

Pulse **POWER** durante el rebobinado de la cinta.

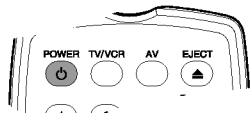

**2**

La cinta se rebobinará hasta el principio y el vídeo se apagará por sí solo automáticamente.

## Autodiagnóstico (VÍDEO DOCTOR)

Esta característica le informa que existe un problema con el vídeo. Estos mensajes de error aparecerán en la pantalla de la televisión y en el visor del vídeo.



**1**

Encienda el vídeo.

Pulse **i**.

Pulse las teclas **◀** o **▶** para seleccionar **Dr.**

Pulse **OK**.

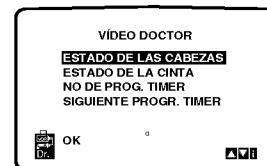
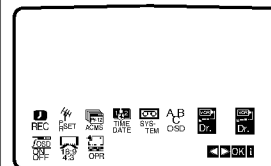
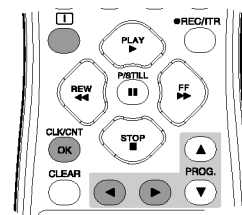

**2**

Pulse las teclas **▲** o **▼** para comprobar un problema.

### ESTADO DE LAS CABEZAS

● **PORFAVOR LIMPIAR:**  
Limpie los cabezales del vídeo.

### ESTADO DE LA CINTA

● **NO GRABABLE:**  
Inserte una cinta que tenga la lengüeta de protección en su sitio.

### NO DE PROG. TIMER

● **2**  
Muestra el número del bloque de grabación timer.

### SIGUIENTE PROGR. TIMER

● **PR-01 26 10:00~11:00**  
Muestra el estado actual del bloque de grabación del timer.

Pulse **i**.



### apagado ez (fácil)

La secuencia de parada → rebobinado → expulsar → apagar se realiza automáticamente pulsando **ez POWER OFF**.

**1**

Durante la reproducción, pulse **ez POWER OFF**.

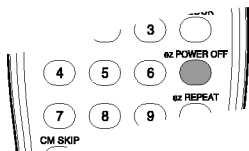

**2**

Su VCR funcionará del modo siguiente ;



### repetir ez (fácil)

Manteniendo pulsado **ez REPEAT** durante la reproducción, esa sección se vuelve a reproducir dos veces automáticamente.

**1**

Durante la reproducción, pulse y mantenga pulsado **ez REPEAT** en el punto en que se va a finalizar la repetición.

Entonces, el VCR rebobinará.

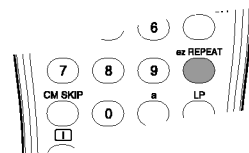

**2**

Suelte **ez REPEAT** en el punto en el que comenzará de nuevo la reproducción.

La sección se reproduce dos veces automáticamente.

Pulsando **ez REPEAT** durante la repetición, se vuelve al modo normal.

# operaciones ez (fáciles) AVANZADO

# Cómo copiar cintas

# Especificaciones

Se puede conectar un segundo vídeo (para copiar cintas) en uno de los euroconectores que se encuentran en la parte posterior del vídeo. Acuérdesse de seleccionar el modo apropiado de audio/vídeo pulsando la tecla **AV** del mando a distancia.

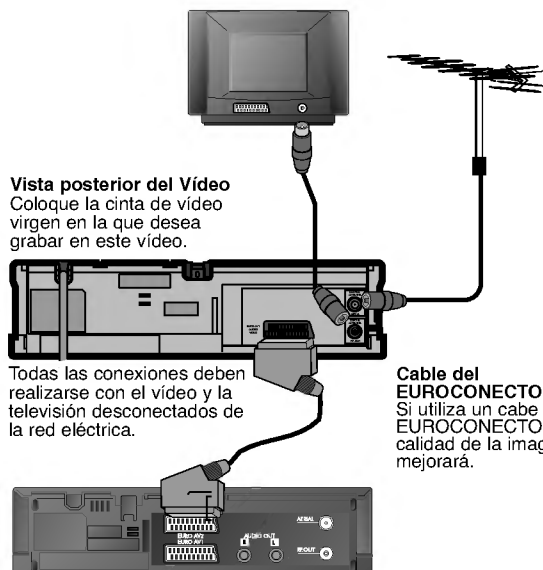

**Vista posterior del Vídeo**  
Coloque la cinta de vídeo virgen en la que desea grabar en este vídeo.

Todas las conexiones deben realizarse con el vídeo y la televisión desconectados de la red eléctrica.

**Cable del EUROCONECTOR**  
Si utiliza un cable de EUROCONECTOR la calidad de la imagen mejorará.

**Vista posterior del vídeo que realiza la reproducción**  
Sitúe la cinta de vídeo de la que quiere grabar en este vídeo.

La grabación no autorizada de programas de televisión, películas, cintas de vídeo y otros materiales registrados puede infringir los derechos de la ley de propiedad de Copyright y ser contraria a las leyes del Copyright.

## General

Potencia 200-240V~, 50Hz.  
Consumo de energía Aprox. 14 Vatios (Modo Ahorro de Energía: 3 Vatios)  
Sistema de cabezales del vídeo 2 cabezales.

Velocidad de la cinta 23.39 mm/seg. (modo SP) / 11.69 mm/seg. (modo LP).

Formato de cinta Ancho de cinta 12.7 mm (0.5 pulgadas).  
Tiempo máximo de grabación 4 horas (modo SP, cinta E-240) / 8 horas (modo LP, cinta E-240).  
Tiempo de Rebobinado Aprox. 60(±10) seg.(cinta E-180).  
Dimensiones 360 x 94 x 270 mm (Ancho x Alto x Profundidad)

Peso 3.4 Kg.  
Temperatura operativa 5°C – 35°C  
Humedad Operativa Inferior al 80%.  
Timer Tipo de visor de 24 horas.

## Vídeo

Sistema de televisión CCIR estándar (625 líneas, 50 campos) señal de color PAL/SECAM  
Formato de grabación PAL/MESECAM  
Recepción RF PAL B/G, SECAM B/G  
SALIDA RF PAL G

Nivel de entrada ENTRADA DE VÍDEO (tipo EUROCONECTOR) 1.0 Vp-p, 75 Ohmios, sin equilibrar  
Nivel de salida SALIDA DE VÍDEO (tipo EUROCONECTOR) 1.0 Vp-p, 75 Ohmios, sin equilibrar

Señal de proporción de ruido Más de 43 dBm.

Modulador RF UHF 22-68 (Ajustable).

## Audio

Nivel de entrada ENTRADA DE AUDIO (tipo EUROCONECTOR) -6.0 dBm, más de 10 k. ohmios  
Nivel de salida SALIDA DE AUDIO (tipo EUROCONECTOR) -6.0 dBm, menos de 1 k.ohmios

Track Mono track  
Respuesta de frecuencia 100 Hz-10 kHz (-6/+3 dBm)  
Señal de proporción de ruido Más de 43 dB (en modo SP)

El diseño y las especificaciones pueden sufrir cambios sin previo aviso

## Limpieza de los cabezales del vídeo



La acumulación de suciedad en la cabeza después de un período largo de tiempo puede causar manchas o partir el imagen reproducido. Limpie las cabezas del video con una cinta de limpieza para las cabezas de video comercialmente disponibles.

Síntoma	Puntos que hay que comprobar	Síntoma	Puntos que hay que comprobar
<b>No hay imagen ni sonido</b>	<ul style="list-style-type: none"> <li>¿Está conectado el cable principal a la red eléctrica?</li> <li>¿Está encendida la Televisión?</li> <li>Intente con otro canal, puede que la señal sea débil. Compruebe la antena. ¿Está conectada? Compruebe la antena ¿Está roto o estropeado el cable?</li> <li>¿Ha sintonizado en su televisión un canal dedicado al vídeo?</li> <li>Si tiene un decodificador (o satélite) conectado compruebe las tomas Audio/Vídeo y los cables de conexión</li> <li>Si ha usado un cable de EUROCONECTOR para conectar el vídeo y la televisión, ¿ha seleccionado el canal AV en su televisor?</li> <li>Compruebe la sintonización, vuelva a realizar la sintonización automática</li> </ul>	<b>La cinta de vídeo no se puede insertar</b>	<ul style="list-style-type: none"> <li>¿Está vacío el compartimento de la cinta?</li> <li>¿Está insertando la cinta en la posición adecuada?</li> </ul>
<b>No se puede Reproducir o la Imagen es mala</b>	<ul style="list-style-type: none"> <li>¿Se han sintonizado correctamente los canales?</li> <li>¿Ha intentado utilizar otra cinta?</li> <li>¿Puede minimizar el ruido a un nivel aceptable con el 0 o con las teclas 0, ▲ o ▼?</li> </ul>	<b>El mando a distancia no funciona</b>	<ul style="list-style-type: none"> <li>¿Está conectado el cable principal a la red eléctrica?</li> <li>¿Está encendido el Vídeo?</li> <li>Compruebe las pilas del mando a distancia</li> </ul>
<b>Los programas de televisión no se Pueden grabar</b>	<ul style="list-style-type: none"> <li>¿Puede ver alguna imagen en la televisión?</li> <li>¿Están los cables de la antena y del conector RF especial conectados al vídeo y a la televisión?</li> <li>¿Se han sintonizado adecuadamente los canales de televisión? ¿Se han seleccionado en orden?</li> <li>¿Se ha eliminado la lengüeta de protección de la cinta para impedir que se grabe en ella?</li> <li>Inténtelo con otro canal, puede que la señal sea débil</li> <li>Compruebe la antena ¿está conectada a la televisión?</li> </ul>	<b>La parte superior de la imagen reproducida es inestable</b>	<ul style="list-style-type: none"> <li>¿Está dañada la cinta de vídeo? ¿Ha intentado utilizar otra?</li> <li>Ajuste el control horizontal de su televisor</li> <li>Compruebe la antena. ¿Está conectada?</li> <li>Compruebe la antena ¿Está roto o estropeado el cable?</li> <li>Compruebe las interferencias locales</li> <li>Cerciórese de que está utilizando un canal de televisión dedicado a la televisión</li> </ul>
		<b>La reproducción automática no funciona</b>	<ul style="list-style-type: none"> <li>¿Se ha eliminado la lengüeta de protección de la cinta para impedir que se grabe en ella?</li> </ul>